

(NL) - Technische gegevens en inhoud verpakking (DE) - Technische Daten und Inhalt der Verpackung
 (PL) - Dane techniczne i zawartość opakowania (CZ) - Technické údaje a obsah balení
 (IT) - Date tecniche e contenuto imballaggio (FR) - Données techniques et contenu de l'emballage
 (SE) - Tekniska uppgifter och förpackningsinnehåll (UK) - Technical data and contents of the set
 (ES) - Datos técnicos y contenido del embalaje (DK) - Tekniske oplysninger og pakningens indhold

Art. 2509061 - Sirculus (C)

IP44 

3x

1x



MR11 12V 10W G4

1x DE-30-12W



PRI.: 230V~50Hz 38VA
 SEC.: 12V~Max 30VA

IP44 

1x



IP44 



10 m SPT-1W (18 AWGx2C)

SERVICE: info@garden-lights.nl
 WEBSITE: www.garden-lights.nl

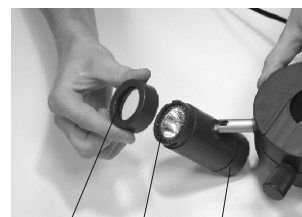

RB039
 AC082
 GS023-1

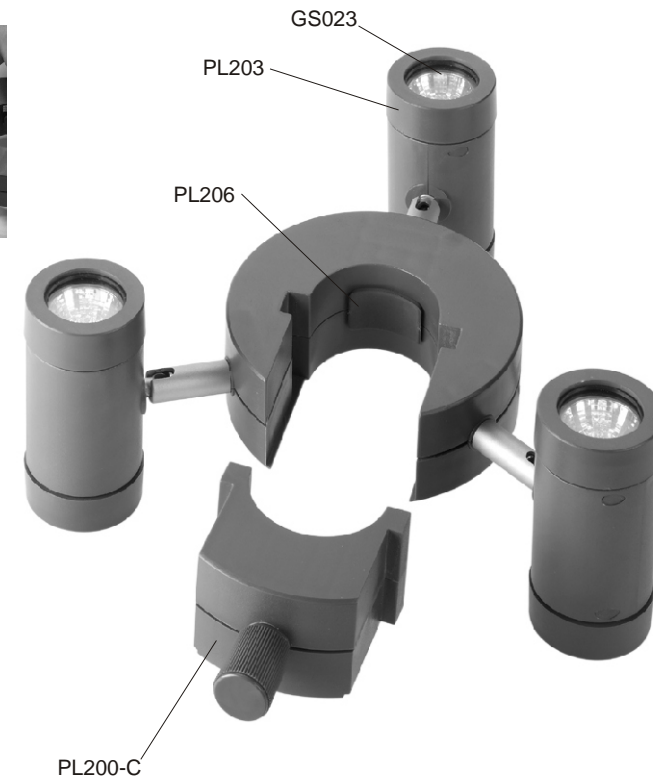

RB039



PL203

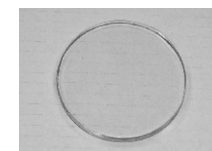

GS023



PL220



PL206

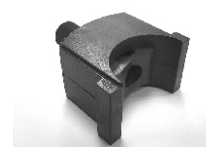

PL200-C

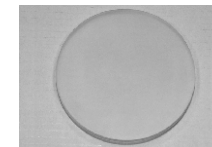

GS023-1



AC082

(NL) - Monteer de lampen zoals aangegeven in de volgende tekst en foto's.
Assemblage van de lampen en verbinden van de lampen aan de hoofdkabel.

(DE) - Montage der Leuchten wie in den folgenden Foto's angegeben.

Montage der Leuchten und Anschluss am Hauptkabel der Leuchten.

(PL) - Składanie lamp i podłączenie lamp do głównego przewodu.

Montuj lamp jwedług poniższego tekstu i fotografii.

(CZ) - Sestavení svítidel a jejich napojení na hlavní kabel

Montujte svítidla tak, jak udává následující text a fotografie.

(IT) - Montaggio delle lampade come nelle foto sotto indicate.

(FR) - Assemblage des lampes et connexion des lampes à la câble principale.

Montez les lampes comme indiqué dans le texte et sur les photos ci-dessous.

(SE) - Montering av lamporna och dess förbindelse med huvudkabel.

Montera lamporna som ange in nedanstående text och foto.

(UK) - Assembly of the lights and connection of the lights to the main cable.

Assembly of the lights must be affected as shown in the photo's below.

(ES) - Montaje de las lámparas y unión de las lámparas al cable principal.

Monte las lámparas como se indica en el texto y las fotos siguientes.

(DK) - Samling af lamperne og tilslutning til hovedkablet.

Monter lamperne som vist i nedenstående tekst og fotos.

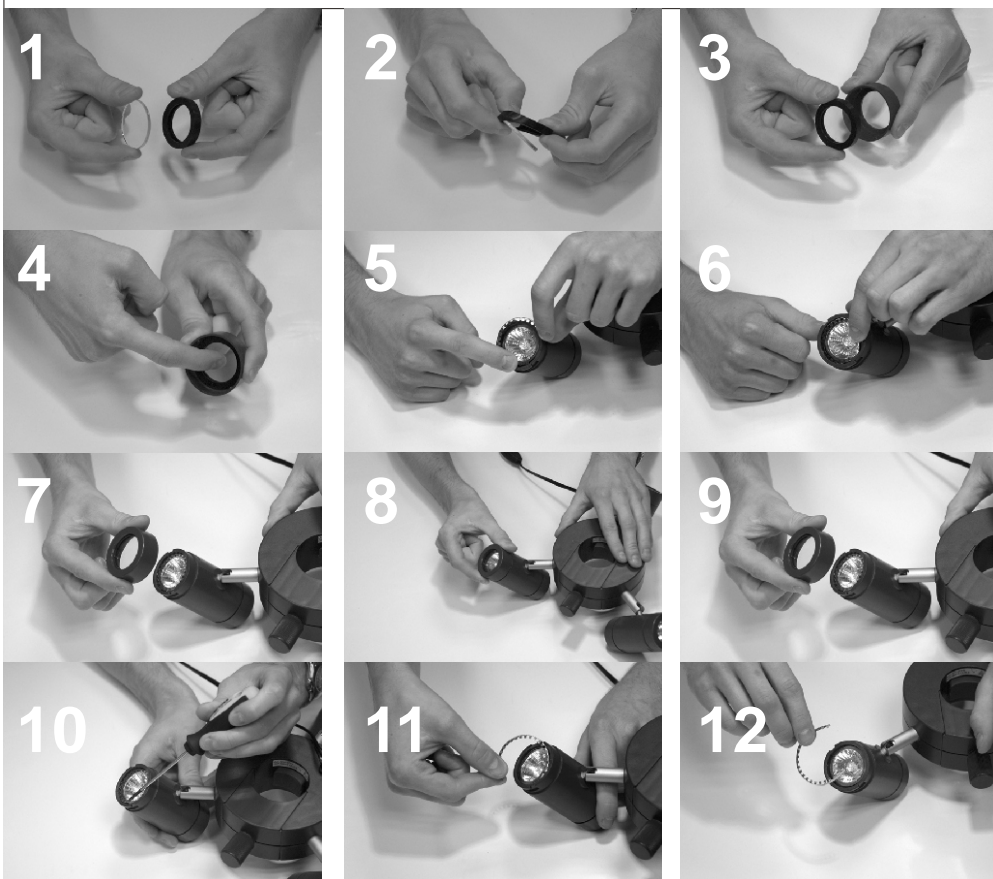



VEILIGHEIDS - EN MONTAGEVOORSCHRIFTEN

Neem de volgende veiligheids - en montagevoorschriften in acht en bewaar de gebruiksaanwijzing.

INTRODUCTIE

Het product dat voor u ligt voldoet aan alle Europese en nationale eisen betreffende de gestelde elektrische Veiligheid (Laagspanningsrichtlijn) (73/23/EEG) en Electro Magnetische Compatibiliteit (EMC) (89/336/EEG)

Zorg ervoor dat steeds het juiste type gloeilamp is ingezet en het max. vermogen van de lamp niet wordt overschreden. (zie gloeilampensymbol en "max....W" op het etiket van de lamp c.q. op de lamp.)

Het aantal aangesloten lampen mag de maximale uitgangscapaciteit van de transformator niet overschrijden, bij overbelasting brandt de zekering door en is uw transformator onherstelbaar beschadigd. De transformator mag niet open gemaakt worden. Als de meegeleverde transformator 2 uitgangen heeft, per uitgang maximaal 75 Watt aansluiten.

Deze transformator wordt aangesloten op het vaste net (230Volt-50Hz) en is geschikt voor buiten (IP44).

Indien de vaste externe bekabeling van de transformator is beschadigd, kan deze enkel door de fabrikant, zijn service agent of een andere ter zake kundig persoon worden vervangen. Dit ter voorkoming van gevaarlijke situaties.

Het product mag niet worden gewijzigd c.q. omgebouwd, iedere wijziging ontkracht het keurmerk en kan het product onveilig maken.

Andere toepassingen als hierboven beschreven kunnen leiden tot beschadiging van het product met het risico dat kortsluiting, brand of een elektrische schok kan optreden. De hierboven opgesomde technische gegevens te allen tijde in acht nemen.

Technische wijzigingen voorbehouden!

VEILIGHEIDSAANWIJZINGEN

- De stekker van de transformator mag pas in het stopcontact gestoken worden wanneer de complete set geïnstalleerd is. Ook alle lampjes moeten in de fittingen geïnstalleerd zijn !
- Nooit in de kabel snijden of knippen als de stekker in het stopcontact gestoken is. Dit kan leiden tot onherstelbare beschadiging van de transformator.
- De veiligheidsklasse van de transformator is . Het netsnoer is dubbel geïsoleerd en mag niet aan een aarddraad aangesloten worden.
- De beschermingsklasse van de lampen is , de lampen mogen alleen op veiligheidslaagspanning tot max. 12 volt aangesloten worden.
- De afstand tot belichte vlakken moet minimaal 0,5 m bedragen.

De volgende zaken in acht nemen om brand en oogletsel te voorkomen:

- Nooit direct in de lichtstraal kijken
- De lampen niet gebruiken in ruimtes gebruiken waar brandbare gassen, dampen of stoffen opgeslagen kunnen zijn.
- Met , gemarkeerde lampen zijn geschikt voor de aanbouw aan normaal ontvlambare materialen. **Attentie!** Wanneer de -markering ontbreekt, mag de lamp niet op normaal brandbaar materiaal worden geïnstalleerd! De temperatuurbestendigheid van het bevestigingsoppervlak moet dan minstens 90°C bedragen.
- Installeer de lampen op veilige afstand van licht ontvlambare materialen.
- De lamp nooit afdekken met materialen die de warmte vasthouden.
- → Gebroken beschermglas dient voor verder gebruik van de lamp steeds te worden vervangen !

INSTALLATIE VAN DE LAMPEN IN DE TUIN.

- Leg de hoofdkabel zo in uw tuin of langs het pad dat u de lampen ruim aan de kabel kunt aansluiten en dat de stekker van de hoofdkabel tot aan de transformator reikt.
- Plaats de lampen op de door u gewenste plek. Als de lampen voorzien zijn van een afvoergat voor water, dan dient dit gat naar beneden gericht te worden.
- Als u de lampen wilt vastschroeven op de door u aangewezen plaats, gebruikt u hiervoor dan corrosievaste bevestigingsmaterialen.

Pagina 1-2

AANSLUITEN VAN HOOFDKABEL EN TRANSFORMATOR

- De hoofdkabel in (één van) de stekker (s) van de transformator drukken. **(TF0401+TF0403)**
- De afdichting aandraaien. **(TF0405)**
- Stekker van de transformator in het stopcontact steken.

De lampen moeten nu branden, mocht dit niet het geval zijn, de volgende zaken controleren bij de lampen die niet branden:

- Checken of de lamp goed aan de hoofdkabel is aangesloten (verbindingen controleren).
- Gloei - halogeenlampjes controleren en waar nodig vervangen.
- Als er geen enkele lamp brandt, transformator controleren en laten doormeten.

PLAATSEN OF VERVISELEN VAN GLOEI HALOGEENLAMPJES

- Voordat u de lampjes verwisselt , de stekker uit het stopcontact halen.
- Als de lampen branden zijn ze heet. Om verbindingen te vermijden, de lampen ca. 5 minuten laten afkoelen voordat lampjes vervangen mogen worden.
- De lampen uit elkaar halen in omgekeerde volgorde zoals eerder aangegeven bij de montage van de lampen of via volgens hieronder vermelde instructiefoto's.

- Pak halogeenlampjes niet aan met de vingers, maar met eens schone doek, daar het vet aan de huid de lampjes beschadigen kan.
- Lampjes vervangen door lampjes met dezelfde technische kenmerken en lampen weer in elkaar zetten. Zorg er voor dat alle onderdelen gereinigd en droog zijn voor montage.
- Nu kan de stroom weer ingeschakeld worden.

GARANTIEVOORWAARDEN

Wij nemen de garantieverplichting op ons voor storingsvrije toestand en werking van dit apparaat. De garantietijd bedraagt 3 jaar en begint op de dag van aankoop. Wij repareren alle storingen, die veroorzaakt zijn door materiaal - of fabricagefouten. De verlening van garantie geschiedt door reparatie of uitwisselen van defecte delen naar ons goeddunken. Een verlening van garantie ontvalt voor beschadigingen aan slijtende delen en storingen, die door onjuiste behandeling of onderhoud ontstaan. Garantie wordt alleen verleend, wanneer de kassabon samen met het apparaat aan desbetreffende detailist toegezonden worden.



SICHERHEITS- UND MONTAGEHINWEISE

Bitte die nachfolgenden Sicherheits- und Montagehinweise beachten und diese Anleitung aufbewahren.

EINFÜHRUNG

Das Produkt entspricht den europäischen und nationalen Anforderungen zur elektromagnetischen Verträglichkeit. Das Gerät entspricht der Niederspannungsrichtlinie. Die Konformität wurde nachgewiesen, die entsprechenden Erklärungen und Unterlagen sind beim Hersteller hinterlegt.

Sorgen Sie dafür, daß immer der richtige Leuchtmittel eingesetzt und die maximale Lampenleistung nicht überschritten wird (siehe Lampensymbol und "max. W" auf dem Leuchtenetikett bzw. auf der Leuchte)!

Die angeschlossene Lampenleistung darf die Nennleistung des Halogentrafos nicht überschreiten ! Zu hohe Belastung wird Ihren Transformator unherstellbar beschädigen. Das Gehäuse des Transformators darf nicht geöffnet werden. Wenn den mitgelieferten Transformator Zwei Ausgänge hat, maximal 75 Watt auf jede Ausgang anschliessen.

Diese Transformator wird angeschlossen auf Netzspannung und darf Innen und Außen verwendet werden (IP44).

Zur Vermeidung von Gefährdungen darf ein beschädigtes Festkabel des Transformators ausschließlich vom Hersteller, seinem Servicevertreter oder einer vergleichbaren Fachkraft ausgetauscht werden.

Das gesamte Produkt darf nicht geändert, bzw. umgebaut werden.

Eine andere Verwendung als zuvor beschrieben führt zur Beschädigung dieses Produktes, darüberhinaus ist dies mit Gefahren wie z.B. Kurzschluß, Brand, elektrischer Schlag, etc. verbunden. Die Sicherheitshinweise und die technischen Daten sind unbedingt zu beachten !

Technische Änderung vorbehalten

SICHERHEITSHINWEISE

- Den Stecker des Trafos erst dann in die Steckdose stecken, wenn das ganze Set zusammengebaut ist. Auch alle Leuchtmittel sollen in die Fassungen gesteckt sein.
- Niemals das Kabel schneiden oder knipsen, wenn der Stecker im Steckkontakt ist. Der Trafo kann hierdurch beschädigt werden.
- Die Schutzklasse des Transformators ist II : Der Trafo ist besonders isoliert und darf nicht an einen Schutzleiter angeschlossen werden.
- Die Schutzklasse der Lampen ist III = Leuchte darf nur an Schutzkleinspannung bis max. 12 V angeschlossen werden.

Um Brand- und Augenschäden zu vermeiden beachten Sie noch folgendes:

- Der Mindestabstand der Lampen zur beleuchteten Fläche muß 0,5 m betragen.
- Schauen Sie nie direkt in die Lichtquelle und richten Sie den Lichtstrahl nie direkt auf Personen oder Tiere.
- Verwenden Sie das Set nicht in Räumen oder bei widrigen Umgebungsbedingungen, wo brennbare Gase, Dämpfe oder Stäube vorhanden sind oder vorhanden sein könnten.
- Mit gekennzeichnete Leuchten sind zur Benutzung auf normal entflammaren Materialien geeignet. Wichtig!
- Bei fehlen der NKennzeichnung darf die Leuchte nicht auf normal brennbarem Material benutzt werden! Temperaturbeständigkeit der Befestigungsfläche muss dann mind. 90°C betragen.
- Die Leuchte darf unter keinen Umständen mit wärmedämmenden Abdeckungen oder ähnlichen Werkstoffe abgedeckt werden
- Halten Sie die Lampen fern von leicht entzündbaren Materialien.
- → Die eingebaute Schutzscheibe muß umgehend ersetzt werden, wenn sie gebrochen ist !

PLATZIEREN DER LAMPEN IM GARTEN

- Legen Sie dann das Kabel in der von Ihnen gewünschte Weise in den Garten oder den Gartenweg entlang. Sorgen Sie dafür, dass der Stecker des Kabels bis an den Trafo kommt.
- Platzieren Sie die Lampen auf die von Ihnen gewünschte Stelle. Wenn die Lampen versehen sind mit einem Entwässerungsloch, dann soll dieses Loch nach unten zeigen.
- Zur Montage von Lampen mit Befestigungsmaterialien nur korrosionsgeschützte Schrauben verwenden.

PAGE 1-2

ANSCHLIEßEN DES KABELS AN DEN TRANSFORMATOR

- Das Hauptkabel an den Transformator anschliessen. **(TF0401+TF0403)**
- Drehen Sie die Abdichtungsschraube der Verbindung so fest wie möglich. **(TF0405)**
- Stecken Sie den Stecker des Transformators in die Steckdose.

Die Leuchten solten jetzt brennen. Wenn eine Lampe nicht brennt, die folgende Kontrolle ausführen:

- Verbindungen zwischen die Leuchte und das Hauptkabel Kontrollieren.
- Leuchtmittel kontrollieren und ersetzen.
- Wenn keine Lampe brennt, Transformator kontrollieren und durchmassen lassen.

EINSETZEN BZW. AUSWECHSELN DER LEUCHTMITTEL

- Vergewissern Sie sich, dass beim Leuchtmittelwechsel die Netzleitung stromlos ist !
- Die eingeschalteten Lampen sind heiss. Um Verbrennungen zu vermeiden, lassen Sie die Lampen ca. 5 Minuten abkühlen bevor sie gewechselt werden. Beachten Sie hierzu auch die Sicherheitshinweise.
- Das auseinander nehmen der Lampen geht in umgekehrter Reihenfolge als wie bei der Montage der Lampen angeben.
- Berühren Sie Halogenlampen nicht direkt mit den Fingern, da das Fett der Haut die Lampen beschädigen kann. Verwenden Sie dazu ein sauberen Tuch.
- Immer Leuchtmittel verwenden mit gleichen Spezifikationen und die Leuchten wieder zusammenbauen. Bitte achten Sie darauf, dass alle Teile sauber und trocken sind vor Sie alle Teile wieder zusammenbauen.
- Nun ist die Leuchte wieder betriebsbereit. Sie können die Stromzufuhr wieder freischalten.

GARANTIELEISTUNGEN

Wir übernehmen die Garantie für einwandfreie Beschaffenheit und Leistung dieses Gerätes. Die Garantiefrist beträgt 3 Jahre und beginnt mit dem Tage des Verkaufs an den Verbraucher. Wir beseitigen alle Mängel, die auf Material- oder Fabrikationsfehlern beruhen. Die Garantieleistung erfolgt durch Instandsetzung oder Austausch mangelhafter Teile nach unserer Wahl. Eine Garantieleistung entfällt für Schäden an Verschleißteilen, für Schäden und Mängel, die durch unsachgemäße Behandlung oder Wartung auftreten. Sie wird nur gewährt, wenn die Kaufquittung mit dem Gerät an den Händler eingesandt wird.

PL

INSTRUKCJA BEZPIECZEŃSTWA I MONTAŻU

Przeczytaj uważnie i zachowaj instrukcję bezpieczeństwa i montażu.

WPROWADZENIE

Ten produkt spełnia wszelkie europejskie i narodowe normy dotyczące bezpieczeństwa użytkowania urządzeń niskonapięciowych (73/23/EEG) i (EMC) (89/336/EEG).

Nie używaj mocniejszej żarówki (max..... W) niż zalecana przez producenta

Suma mocy wszystkich żarówek w zestawie nie może przekraczać mocy transformatora, w przeciwnym razie transformator ulegnie trwałemu uszkodzeniu.- przepalony bezpiecznik w nieotwieralnej obudowie transformatora. Jeśli transformator ma 2 wyjścia, maksymalne obciążenie jednego wyjścia wynosi 75 Watt.

Ten transformator jest przeznaczony dla sieci 230V-50Hz i może być stosowany nazewnątrż (IP44).



W razie uszkodzenia przewodu sieciowego, należy go natychmiast wymienić w serwisie.

W tym produkcji nie można dokonywać jakichkolwiek przeróbek . Przeróbki mogą stanowić zagrożenie dla twojego zdrowia i życia.





Inne zastosowania niż opisane powyżej mogą doprowadzić do uszkodzeń produktu, zwarcia, wybuchu pożaru lub porażenia prądem elektrycznym
Zawsze zwracaj uwagę na powyższe dane techniczne

Samodzielne zmiany konstrukcyjne są zabronione.

WSKAZÓWKI BEZPIECZEŃSTWA

- Wtyczkę transformatora można włożyć do gniazdka po zainstalowaniu kompletnego zestawu ; również po włożeniu wszystkich żarówek do oprawek
- Nigdy nie nacinaj lub przecinaj przewodu, jeśli wtyczka jest podłączona do sieci. Może to spowodować trwałe uszkodzenie transformatora
- Klasa bezpieczeństwa transformatora jest . Przewód sieciowy jest podwójnie izolowany i nie być połączony z uziemieniem.
- Klasa ochrony dla żarówki jest ; żarówki mogą być podłączone tylko do bezpiecznego napięcia max. 12 V.
- Odległość do oświetlanego miejsca powinna wynosić minimum 0,5 m.

Wskazówki jak zapobiec uszkodzeniu wzroku i wybuchowi pożaru:

- Nigdy nie patrz bezpośrednio w strumień wychodzącego światła.
- Nie używaj lamp w pomieszczeniach z materiałami łatwopalnymi.
- Lampy ze znakiem  mogą być mocowane na łatwopalnych materiałach Uwaga! Kiedy znak  nie występuje, nie można instalować lampy na materiałach łatwopalnych.
- Instaluj lampy zdala od łatwopalnych materiałów.
- Nie przykrywaj lamp materiałami zatrzymującymi ciepło.
-   Uszkodzone szkło należy wymienić przed ponownym użyciem lampy!

INSTALACJA LAMPW OGRODZIE

- Ułóż przewód w ogrodzie według własnych planów, pamiętaj, że jego końcówka musi sięgać transformatora.
- Ustaw lampy w żądanym miejscu, jeśli lampa ma otwór do odpływu wody,ustaw lampę tak aby otwór był skierowany ku dółowi.
- Jeśli chcesz trwale przykręcić lampę do podłoża, używaj tylko śrub i wkrętów odpornych na korozję.

PAGE 1-2**PODŁĄCZENIE GŁÓWNEGO PRZEWODU I TRANSFORMATORA**

- Wtyczkę (lub wtyczki) przewodu wcisnij do gniazd transformatora. (Foto TF0401+TF0403)
- Nakręć nakrętkę uszczelniającą. (Foto TF0405)
- Włóż wtyczkę transformatora do gniazda 230V.

Lampy powinny się teraz zaświecić, jeśli tak nie jest, sprawdź następujące elementy:

- Połączenie przewodu lampy z przewodem głównym
- Żarówki i żarówki halogenowe.
- Jeśli nie świeci się żadna żarówka, sprawdź transformator.

MONTAŻ I WYMIANA ŻARÓWEK I ŻARÓWEK HALOGENOWYCH

- Przed wymianą żarówek wyjmij wtyczkę z kontaktu.
- Jeśli żarówki przed wymianą były włączone, odczekaj 5 min. aby wystygły
- Przy wymianie żarówek zachowaj odwrotną kolejność niż w instrukcji montażu, Lub postępuj zgodnie z fotoinstrukcją.
- Chwytaj żarówki halogenowe za pomocą kawałka płutna, tuste dłonie mogą uszkodzić żarówki.
- Przy wymianie żarówek pamiętaj, żeby miały takie same parametry techniczne. Dopilnuj , aby wszystkie elementy podczas montażu były suche i czyste.
- Teraz możesz włączyć napięcie.

WARUNKI GWARANCJI

Gwarantujemy poprawność działania tego urządzenia przez okres 3-ech lat od daty sprzedaży.

Gwarancją objęte są tylko uszkodzenia wyrobu spowodowane wadami materiału lub innymi ukrytymi wadami fabrycznymi. Gwarancja nie obejmuje uszkodzeń spowodowanych przez niewłaściwe użytkowanie, niewłaściwe podłączenie urządzenia oraz wszelkich uszkodzeń mechanicznych.



NOTE:
This product should not be disposed of with household waste. Please recycle where facilities exist. Check with your local authority for recycling advice.

LET OP:
Dit product mag niet met het huishoudelijk afval worden weggegooid.
Dit product laten recyclen als daar faciliteiten voor zijn. Vraag uw lokale overheid om advies inzake recycling.

ACHTUNG:
Dieses Produkt darf nicht mit dem Haushaltsabfall weggeworfen werden
Recycle dieses Produkt falls Fazilitäten vorhanden sind.
Erkundigen Sie sich bei der Lokalen Behörde über recycling.

This product falls within the scope of the Waste Electrical & Electronic Equipment Directive 2002/96 EC.
Dit product valt binnen het kader van de Algemante Elektrische & Elektronische Apparatuur richtlijn AEEA 2002/96/EG.
Dieses Produkt befindet sich im Rahmen der verbrauchten Elektro- und Elektronik-Altgeräte Richtlinie EEA 2002/96/EG.

CZ

BEZPEČNOSTNÍ A INSTALAČNÍ PŘEDPISY

Dbejte, prosím, následujících bezpečnostních a instalačních předpisů a uschovejte si návod k pou ití.

ÚVOD

Výrobek, který máte před sebou, splňuje všechny evropské a národní po adavky týkající se dané elektrické bezpečnosti (Smernice o nízkém napeti) (73/23/EEG) a elektromagnetické kompatibility (EMC) (89/336/EEG).

Pou ívejte v dy správný druh árovky a dbejte, aby nebyl překročen maximální výkon svítidla (viz. označení árovky a “max... W” (maximální ... wattů) na identifikacním štítku svítidla respektive na svítidle.

Počet připojených svítidel nesmí překročit maximální výstupní výkon transformátoru. Při přeti ení prohoří pojistka, tímto je váš transformátor poškozen a nelze jej opravit. Transformátor se nesmí otevírat. Jestli e má dodaný transformátor dva výstupy, lze na ka dy připojit maximálně 75 wattů.

Připojte tento transformátor na pevnou sí (230 Volt-50Hz). Tento transformátor se hodí pro pou ití venku.



Pokud je poškozen vnější kabel transformátoru, mů e být vymeněn výhradně výrobcem, jeho servisním dělníkem nebo jinou povolanou osobou. To aby se předšlo nebezpečným situacím.

Tento výrobek nesmí být zmenen nebo přestaven. Ka dá zmena oslabuje značku kvality a mů e výrobek učinit nebezpečným.





Jiné aplikace, ne jsou popsány v předchozím textu , mohou vést k poškození produktu s tím rizikem, e nastane zkrat, vypukne po ár nebo dojde k elektrickému šoku. De hierboven opgesomde technische gegeven te allen tijde in acht nemen. Dbejte ve všech situacích zde shrnutých technických údajů.

Vyhrazujeme si právo technických zmen!

BEZPEČNOSTNÍ POKYNY

- Zástrčku transformátoru zastrčte do zásuvky teprve tehdy, a budete mít nainstalovanou kompletní sadu. Všechny árovky musí být zašroubovány v objímkách.
- Nikdy neře te nebo neskřípejte kabely, pokud je zásuvka v zástrčce. Tímto mů ete nenapravitelne poškodit transformátor.
- Třída krytí transformátoru je . Sí ový kabel má dvojitou izolaci a nesmí být připojen k uzemňovacímu kabelu.
- Třída krytí svítidel je ; svítidla mohou být připojena pouze k bezpečnému nízkému napeti do maximálně 12ti voltů.
- Vzdálenost od osvětlovaných ploch musí činit minimálně 0,5 m.

Dbejte následujících pokynů, aby jste předešli popáleninám a poraněním očí:

- Nikdy se neďivejte přímo do paprsku svetla.
- Svítidla nepou ívejte v prostorách, kde by mohly být skladovány hořlavé plyny, páry nebo látky.
- Svítidla označená  jsou určena k montá i na be ne vznetlivé materiály. Pozor! Pokud svítidlo není označeno  , nesmí být instalováno na be ne hořlavé materiály! Tepelná odolnost podkladu, na který je svítidlo instalováno, musí být minimálně 90°C.
- Instalujte svítidla do bezpečné vzdálenosti od lehce vznetlivých materiálů.
- Nepřikrývejte svítidlo nikdy takovými materiály, které udr ují teplo.
-   Pokud je poškozeno ochranné sklo, je třeba ho před dalším pou itím svítidla vyměnit!

INSTALACE SVÍTEL NA ZAHRADE

- Polo te hlavní kabel na zahradě nebo podle cesty tak, abyste bez problémů mohli připojit svítidla ke kabelu, a aby hlavní kabel dosahoval a k transformátoru.
- Umístete svítidla na vámi vybrané místo. Pokud jsou svítidla opatřena odvodňovacím otvorem, musí tento otvor směřovat dolů k zemi.
- Pokud chcete svítidla na vámi určené místo přišroubovat, pou ijte k tomu nerezavějící upevňovací materiály.

PAGE 1-2**PŘÍPOJENÍ HLAVNÍHO KABELU K TRANSFORMÁTORU**

- Zastrčte hlavní kabel do výstupní zástrčky. (jedné z výstupních zástrček) transformátoru. (Fotografie TF0401+TF0403)
- Utáhněte tesnič kroužek. (Fotografie TF0405)
- Zastrčte zástrčku transformátoru do zásuvky.

Svítidla musí teď svítit. Pokud tomu tak není, zkontrolujte u nesvítících lamp následující:

- Zkontrolujte, zda je svítidlo správně připojeno k hlavnímu kabelu. (zkontrolovat připojení).
- Zkontrolujte (halogenové) žárovky a popřípadě je vyměňte.
- Jestli e nesvítí ani jediné svítidlo, zkontrolujte transformátor a nechte jej proměřit.

UMÍSTENÍ NEBO VÝMENA (HALOGENOVÝCH) ŽÁROVEK

- Ne začnete s výmenou árovek, vytáhnete zástrčku ze zásuvky.
- Když žárovky svítí, jsou žhavé. Než budete menit árovky, nechte je 5 minut vychladnout. Předejdete tak popáleninám.
- Svítidla demontujte v opačném pořadí, ne jaké bylo dříve popsáno při montá i, anebo pomoci ní e uvedených instrukčních fotografií.

- Nedotýkejte se halogenových žárovek prsty, ale pou ijte čisté hadřík, proto e ko ní tuk by árovky mohl poškodit.
- árovky vyměňte za árovky se stejnými technickými parametry a svítidla zase sestavte. Dbejte, aby všechny součástky před montá i byly čisté a suché.
- Nyní mů ete opet zapnout proud.

ZÁRUČNÍ PODMÍNKY

Naše záruční povinnost se vztahuje na bezporuchový stav a funkci tohoto výrobku. Záruční doba je 3 roky a počíná dnem nákupu. Opravujeme všechny poruchy způsobené závadou materiálu nebo výrobní závadou. Záruku nelze uplatnit při poruchách na opotřebovaných částech a při poruchách, které vznikly nesprávným pou íváním nebo údr bou. Záruku lze uplatnit pouze tehdy, kdy zároveň s výrobkem zašlete i účtenku příslušnému maloobchodníkovi.

IT

SICUREZZA-E ISTRUZIONE PER MONTAGGIO

Prendi le seguenti precauzione di sicurezza per il montaggio e conserva il manuale d'istruzione.

INTRODUZIONE

Questo prodotto è stato costruito in conformità alle esigenze nazionale e Europee riguardo la sicurezza Elettrica(regole della bassatensione)(73/23/EEG) e Elettro Magnetico Compatibile(EMC)(89/336EEG).

Assicurati che ogni volta la lampada sia dello stesso tipo e che la capacità massima non venga mai superata (vedi simbolo "max....W" sulla lampada o nella confezione).

Il numero di lampade collegate non debbono mai superare la massima capacità dell'uscita del trasformatore in caso di sovraccarico si brucia il fusibile. il suo trasformatore è irrimediabilmente irreparabile. Il trasformatore non si deve mai aprire.

Questo trasformatore deve essere collegato a una alimentazione elettrica (230Volt-50Hz) e adatto anche per uso esterno.



Quando il cavo esterno del trasformatore è danneggiato, questo deve essere sostituito del produttore, dal suo agente o di una persona esperta sul posto. Questo per evitare situazioni pericolose.

Il prodotto non può essere manomesso, ogni modificazione crea il prodotto pericoloso, in quando esente dal sigillo da controllo.



Altri usi come sopra descritti possono causare un danneggiamento del prodotto con rischio di cortocircuito, incendio o una scossa elettrica... Prendere sempre in considerazione i dati tecnici qui sopra indicati.

Cambiamenti tecnici riservati!

AVVERTENZE DI SICUREZZA

- Inserire la spina del trasformatore nella presa elettrica solo dopo che l'installazione è completa. Incluso tutte le lampade.
- Mai tagliare o accorciare il filo elettrico se la spina è collegata con l'alimentazione elettrica questo può condurre danni irreparabili al trasformatore.
- Il livello di sicurezza del trasformatore è . Il cavo elettrico è di doppia isolamento questo non si deve mai collegare ad un altro cavo di massa.
- La classe di prevenzione delle lampade è , le lampade possono essere montate solo a una sicurezza di bassa tensione fino max 12 volt.
- La distanza tra una lampada e l'altra deve essere minima 0,5 m.

Prendere atto delle sottostanti precauzioni onde evitare abrasioni e ferite agli occhi

- Non guardare mai direttamente nel raggio
- Non utilizzare mai le lampade in prossimità di fonti di calore o luoghi dove sono conservati materiali facilmente infiammabili.
- Le lampade  sono indicate per un'installazione su materiali non infiammabili ATTENZIONE!, se il marchio non è presente, la lampada non può essere assolutamente installata su materiali normalmente infiammabili.
- L'installazione deve avvenire su luoghi che sopportino una temperatura massima di 90 C.
- Installare la lampada a una distanza sicura di materiale facilmente infiammabile.
- Non coprire mai le lampade con materiale che trattengono calore.
-  →  In caso il vetro di protezione sia rotto sostituirlo prima di usare la lampada.

INSTALLAZIONE DELLE LAMPAD E NEL GIARDINO

- Appoggia il cavo nel giardino o lungo il passaggio in modo che le lampade possano essere facilmente collegate al cavo e che la spina possa raggiungere il trasformatore.
- Sistemare le lampade sul luogo da voi prescelto. Se le lampade hanno un foro per il drenaggio dell'acqua fate in modo che questo sia posizionato verso il basso.
- Se volete fissare le lampade sul luogo da voi prescelto fate uso dei materiali, per il fissaggio, anticorrosivi.

PAGE 1-2**COLLEGAMENTI DEL CAVO PRIMARIO AL TRASFORMATORE**

- Collegare il cavo primario al trasformatore. (FTF0401+TF0403)
- Avvitare l'anello di chiusura. (Foto TF0405)
- Collegare la spina del trasformatore alle prese.

Le lampade ora devono accendersi. In caso contrario usare le seguenti indicazioni per le lampade non funzionanti:

- Controllare se le lampade sono correttamente collegate al cavo primario (controlla la connessione).
- Controllare la lampada e dove occorre, sostituirla.
- Se nessuna delle lampade dovesse funzionare, far controllare e misurare il trasformatore.

POSIZIONE O SOSTITUZIONE DELLE LAMPAD E

- Prima di sostituire le lampade assicuratevi che la spina sia sconnessa.
- Le lampade sono calde, quindi prima di sostituirle lasciatele raffreddare almeno 5 min.
- Estrarre le lampade seguendo le indicazioni inverse a quelle prescritte per il montaggio oppure usufruire delle sottostanti illustrazioni.

- Non toccare le lampade alogene con le dita, il grasso della pelle potrebbe danneggiarle, usa un panno pulito.
- Sostituire le lampade con altrettante conformi alle caratteristiche tecniche. Assicuratevi prima del montaggio che tutti gli accessori siano puliti e asciutti.
- Ora puoi inserire la spina all'alimentazione elettrica.

CONDIZIONE DI GARANZIA

Noi siamo responsabili per l'indennità di funzionamento del nostro apparato. Il periodo di garanzia è di 3 anni a partire dal giorno d'acquisto. Noi ripariamo tutti i difetti dello stesso materiale o di fabbricazione. La garanzia viene estesa in caso di riparazione o cambio di pezzi danneggiati dopo una nostra visione e constatazione del difetto. La garanzia non copre danni causati da uso incorretto, usura o una scadente manutenzione. La garanzia viene estesa solamente quando l'apparato viene spedito correlato di scontrino fiscale.

FR

RÈGLES DE SÉCURITÉ ET DE MONTAGE

Faites attention de bien appliquer les règles de sécurité et de montage suivants et gardez bien le mode d'emploi.

INTRODUCTION

Le produit qui se trouve devant vous est conforme à toutes les conditions européennes et nationales concernant La Sécurité pour articles électriques (règles de basse tension) (73/23/CEE) et à la Compatibilité Magnétique Electrique (CME) (89/336/CEE).

Prenez soin que la bonne ampoule d'éclairage ait été utilisée et que la capacité maximale de la lampe ne soit pas dépassée. (Voir symbole d'ampoules et « max....W » indiqué sur l'étiquette de la lampe c.q. sur la lampe-même).

Le nombre de lampes branchées ne peut pas dépasser la capacité de sortie du transformateur, en cas de surcharge, il y aura une brûlure du coupe-circuit fusible et votre transformateur sera irréparablement endommagé. Le transformateur ne peut pas être ouvert. Au cas où le transformateur livré dispose de 2 sorties, vous pourrez brancher 75 Watt au maximum par sortie.

Ce transformateur peut être branché sur le réseau d'électricité (230 Volt 50 HZ) et peut être utilisé aussi à l'extérieur (IP44).



Au cas où les câbles externes fixés au transformateur sont endommagés, seulement le fabricant, le commerçant ou une autre personne y compétent pourront les remplacer, afin d'éviter une situation dangereuse.

Il est défendu de modifier c.q. transformer le produit, tout changement y apporté affaiblit le label de qualité et peut rendre le produit dangereux.





D'autres applications que comme décrites ci-dessus, peuvent endommager le produit au risque de court-circuit, de feu ou de décharge électrique. Faites toujours attention aux données techniques mentionnées ci-dessus.

Sous réserve de changements techniques !

INDICATIONS DE SÉCURITÉ

- Vous pouvez seulement brancher la fiche mâle du transformateur dans la prise de contact au moment où l'ensemble complet a été installé. Toutes les lampes doivent être vissées dans les douilles !
- Ne coupez jamais dans la câble si la fiche mâle est branchée dans la prise de contact. Cela peut causer un dommage irréparable du transformateur.
- La classe de sécurité du transformateur est . Le cordon de connexion a été isolé doublement et ne peut pas être branché sur un fil de garde.
- La classe de protection des lampes est , les lampes peuvent seulement être branchées sur une basse tension jusqu'à 12 Volt au maximum.
- La distance jusqu'aux surfaces illuminées est de 0,5 m au minimum.

Prenez soin de ce qui suit pour éviter les feux et les lésions oculaires:

- Ne regardez jamais directement la rayon de lumière
- N'installez pas les lampes dans les pièces où des gaz, des vapeurs ou des matières inflammables peuvent être stockés.
- Les lampes marquées de  conviennent aux matériaux combustibles normaux. Attention ! Au cas où l'indication  manque, la lampe ne convient pas aux matériaux combustibles normaux ! La résistance à la température de la surface de fixation devra être au moins 90°, en ce cas.
- Installez les lampes à une distance sûre des matériaux légèrement inflammables.
- Ne couvrez jamais la lampe de matériaux calorifuges.
-  →  Un verre de protection cassé doit être remplacé avant réemploi de la lampe !

MONTAGE DES LAMPES DANS LE JARDIN

- Mettez la câble principale dans votre jardin ou le long du chemin, de façon à ce que vous puissiez brancher les lampes facilement à la câble et que la fiche mâle de cette câble puisse aller jusqu'au transformateur.
- Posez les lampes à l'endroit désiré. Si les lampes sont munies d'un trou pour évacuer l'eau, pointez ce trou en bas.
- Utilisez des matériaux de fixation anti-rouille pour visser les lampes à l'endroit désiré.

PAGE 1-2**RACCORDEMENT DE LA CÂBLE PRINCIPALE ET DU TRANSFORMATEUR**

- Poussez la câble principale dans une (des) fiches de sortie du transformateur. (Photo FTF0401+TF0403)
- Serrez la rondelle d'étanchéité. (Photo TF0405)
- Branchez la fiche mâle du transformateur dans la prise de contact.

Maintenant les lampes sont allumées, au cas où elles ne sont pas (toutes) allumées, contrôlez les points suivants :

- Contrôlez si la lampe est bien raccordée à la câble principale (contrôler les raccords)
- Contrôlez les ampoules d'éclairage ou les lampes à iode et remplacez les si nécessaire.
- Au cas où aucune lampe n'est allumée, contrôlez le transformateur et faites un test électrique.

LE MONTAGE OU LE CHANGEMENT DES AMPOULES D'ÉCLAIRAGE ET DES LAMPES À IODE

- Avant de changer les lampes, enlevez la fiche mâle de la prise de contact.
- Si les lampes sont allumées, elles sont chaudes. Faites refroidir les lampes pendant environ 5 minutes avant de les changer, pour éviter des brûlures.
- Démontez les lampes dans l'ordre inverse, comme indiqué avant pour le montage des lampes, ou selon les photos d'instruction ci-dessous.
- Ne touchez pas aux lampes d'iode, mais prenez un chiffon propre, la graisse de la peau peut endommager les lampes.
- Remplacez les lampes par des lampes ayant les mêmes critères techniques. Nettoyez et séchez bien toutes les pièces détachées avant le montage.
- Mettez en circuit le courant électrique.

CONDITIONS DE GARANTIE

Nous garantissons l'état et le fonctionnement déparasités de cet article. La durée de la garantie est de 3 ans à partir du jour de l'achat. Nous réparons toutes les pannes, causées par des vices de matériel ou de fabrication. La garantie implique la réparation ou le remplacement des pièces tombées en panne, sur l'autorisation du fabricant. La garantie ne s'applique pas au cas où l'article est endommagé ou usé, ou au cas où l'article a été mal utilisé ou mal entretenu. La garantie est accordée, quand l'article et la facture d'achat sont envoyés au détaillant en question.

S

SÄKERHETSFÖRESKRIFTER OCH MONTERINGSFÖRESKRIFTER

Ta de följande säkerhetsföreskrifter och monteringsföreskrifter i akt och bevara bruksanvisningen.

INTRODUKTION

Denna produkt som ligger framför er uppfyller alla utställda europeiska och nationala krav för gällande elektriska säkerhet (lågspänningförhållande) (73/23/EEG) och Elektro-Magnetisk Kompatibilitet (EMC) (89/336/EEG).

Se till att en rätt glödlampa fortfarande är insatt och att av denna max. lampförmögenhet inte överskridas. (Titta på glödlampsymbol och "max...W" på en lampetikett och/eller på lampan.

Antalet lampor som är anslutna inte kan överskridas maximum transformatorutgångskapacitet. Vid överbelastning brinner sönder en säkrings och er transformator ska vara irreparabelt skadad. Denna transformator får inte öppnas. Om denna levererad transformator har två utgångar kan den uppnå max 75 Watt. per en utgång.

Denna transformator kan anslutas på elektrisknät (230 Volt- 50 Hz) och är lämplig för ute(IP44).



Om en stadig extern transformator kabel eller en lampa är skadad kan de vara ersatte genom fabrikant eller hans agent eller annan kunnig person. Detta är för att förebygga farliga situationer.

Denna produkt får inte ändras och/eller ombyggs. Varje förändring gör kontrollstämpel kraftlös och det kan också göra denna produkt farlig.





Andra applikationer, som beskrivna ovanför kan leda till produktskada och en risk att kortslutning, brand eller en elektrisk stöt kan uppträda. Akta de ovanstående uppräknade tekniska uppgifter mycket högt.

Förbehåll tekniska förändringen.

SÄKERHEITSAVVISNINGEN

- Belysningen får aldrig i en förpackning anslutas. Först packa ut fullständig denna produkt enligt instruktion.
- Transformatorstickkontakt får inte stoppas i fall en komplett set installerades. Alle lamporna måste också in lamphållare installeras!
- Kabel får aldrig skäras eller knippas i fall stickkontakt stoppas. Det kan leda till irreparabel transformatorskada .
- Säkerhetsklass på transformator är  är dubbel isolerad och denna får inte anslutas till jordtråd.
- Skyddsclass på lampor är , de lamporna får bara anslutas enligt säkerhetsbestämmelse till maximum 12 volt.
- Avstånd till belyste ytor får uppgå till minimum 0,5 m.

Akt de följande krävan mycket högt för att förebygga brand eller ögonskada

- Titta aldrig direkt in de ljusstråle
- Använda inte lamporna i utrymme med brännbara gasen, ångor eller damma kan finnas.
- Med  markerade lamporna är lämpliga för byggnation på normala lättantändiga materialen. Se Upp! Om det saknas en  markering kan lampan inte installeras på normala brännbara materialen. Temperaturbestånd på fästande yta måste vara minimum 90°C.
- Installera lamporna på säker avstånd av lättantändiga materialen.
- Täcka inte lamporna med materialen som fasthåller värme.
-   Avbrutna beskyddsglas måste bytas för att använda vidare för lamporna!

INSTALLATION AV LAMPAN I TRÄDGÅRDEN.

- Lägg huvudkabeln i trädgården längs en stig på det sättet att lamporna kan anslutas vid kabeln och att kontakten med huvudkabeln när transformatorn.
- Om ni extra kabel vill förlänga måste ni läsa informationen här nedan i bruksanvisningen.
- Placera lampan på en önskvärde plats. När lamporna förutsätts vattenledningshål då måste vattenledningshål rikta ner.
- Om ni vill skruva fast lamporna på en önskvärde plats måste ni använda korrosionsfri materialen.

PAGE 1-2

ANSLUTNING AV HUVUDKABELN OCH TRANSFORMATORN

- Tryck på huvudkabeln i en av utgångskontaktarna med transformatorn. **(TF0401+TF0403)**
- Vrida tätning. **(TF0405)**
- Stoppa kontakt av transformatorn i stopkontakt.

Lamporna måste nu brinna om så inte händer då måste ni kontrollera de följande saker vid lamporna som inte brinner:

- Kontrollera om lampan är bra ansluten till huvudkabeln (Kontrollera förbindelser).
- Kontrollera glöd-halogenlampor och byta de om det är nodigt.
- Kontrollera transformatorn och mäta den om inga lamporna brinner.

PLACERING ELLER BYTE AV GLÖDLAMPOR OCH HALOGENLAMPOR

- Innan byter ni lamporna ryck ni upp kontakt ut stopkontakten.
- Om lamporna brinner är de hete. Om förekommen brännskada läm lamporna avkyla innan de skulle bytas.
- Håll lamporna separat enligt omvänt ordning som antydds tidigare vid montering på lampor enligt följande uppräknade instruktionsfoto.
- Ta halogenlampor inte med fingrar men med en ren trasa därför att hudfett kan skadas lamporna.
- Byt lamporna mot lamporna med samma tekniska kännemärken och montera de igen.
- Se till att alla delen är renade och torra för montering.
- Nu kan strömmen kopplas igen.

GARANTIEREGEL

Vi tar garantieförpliktelser på oss för varje störning/friskick och funktion av denna apparat .Garantietavtal går upp till 3 år och börjar från den inköpsdagen. Vi reparerar störinger som försakades genom material eller fabrikationsfel. Garantiförlängning appliceras om vi bekräftar på vårt sätt; reparation eller utbyte av trasiga delen. Garantiförlängning inte appliceras om det finns skador på delen och störinger genom felaktig behandling eller underhåll. Garantiförlängning appliceras när kassakvitto med apparat skulle skickas till involverande detaljist.

UK

INSTALLATION OF THE LIGHTS IN THE GARDEN.

- Stretch the cable in the desired configuration in your garden/yard or along the side walk. Make sure that the plug of the cable reaches the transformer.
- When you want to extend the main cable please read about this subject later in these instructions.
- Place the lights on a spot desired by you. When the lights have a drain hole, make sure the this drain hole is pointed down.
- When you want to fix the lights on the bottom with screws, we advice you to use screws made of corrosion free material.

MANUAL AND SAFETY INSTRUCTIONS

Please take notice of the information contained in these instructions and save this manual.

INTRODUCTION

The product you just have bought complies to all european and national qualifications with respect to the specified LVD (Low Voltage Directive) and Electro Magnetic Compatibility (EMC) (89/336/EEG)

Always ensure that the correct type of bulb is used and that the maximum bulb rating is not exceeded (see bulb symbol and "max. ... W" on the lamp label or the light itself)!

The total wattage of all the lights to be connected to the transformer may not extend the wattage of the transformer in the lighting set. Too much wattage connected to the transformer may damage the transformer irreparably. When the transformer supplied with the kit has 2 outlets, please make sure that you maximum connect 75 Watt per outlet.

This transformer must be connected to a suitable mains socket outlet and can be installed indoors and outdoors (IP44).



If the fixed cable of the transformer or light fixture is damaged, the manufacturer or his service agent or a similar qualified person shall exclusively replace it in order to avoid a hazard.

The total product may not be changed or reconstructed in any way. Any change can make the product unsafe.





Other purposes as described above can lead to damage of the product with the risk that short-circuiting, fire or electrical shocks may occur. The safety information should always be taken into consideration.

Subject to technical modification !

SAFETY INSTRUCTIONS

- Plugging into any electrical outlet, prior to installation of the complete set and bulbs may be hazardous.
- Never cut into any cables connected to the lights while plugged into the outlet, this might be hazardous or damage the transformer.
- The Safety Class of the transformer is II . This lamp is doubly insulated and may not be wired to a protective conductor
- The protection class of the light fixtures is . Spots may only be connected to a safety extra-low voltage with a maximum of 12 V.
- The minimum distance to lighted surfaces should be 0.5 meter.

Please take the following issues in considerations to prevent fire and eye-damage:

- Never look in the light beam !
- Do not install the lights in areas where flammable gasses, damps or materials could be stored.
- Lamps which carry the symbol  are suitable for installing on materials with normal flammability. Important! If the lamp does not carry the  symbol it must not be installed on materials with normal combustibility. The temperature constancy of the fastening area must withstand at least 90 deg. C.
- Warning: (halogen) bulbs overheat; keep them far enough from easily flammable materials (for instance curtains).
- Never cover the lamp with materials that hold the heat of the light.
-    Faulty or broken protection glass must be replaced before lamp is re - operated!

PAGE 1-2

CONNECTION OF THE MAIN CABLE TO THE TRANSFORMER

- Connect the plug of the main cable to (one of) the outlet (s) of the transformer. **(TF0401+TF0403)**
- Tighten the sealing ring of the plug. **(TF0405)**
- Insert the plug of the transformer into the electric outlet.

The lights should work now. If not, check the following things:

- Connections between the main cable and the wire from the lamp.
- Check the lamps.
- When no single light is working, check the transformer and let a specialist measure the transformer.

ASSEMBLING OR EXCHANGING LAMPS

- Important! Before commencing installation work disconnect the mains cable from the power supply - remove fuse or put switch to "OFF".
- Lighting elements reach high temperatures when in operation; improper use can lead to a fire hazard and the change of the bulbs can lead to injuries! (cool down)
- Disassemble the light the other way around as the assembling has been shown in the photo's.
- When inserting a new halogen lamp avoid touching the bulb with your bare fingers !
- When you exchange lamps, please use lamps with the same technical specifications and re-assemble the light fixtures. Make sure that you clean and dry all parts before assembly.
- The power can be switched on again.

CONDITIONS OF GUARANTEE

We guarantee the perfect condition and function of this appliance. The guarantee is valid for 3 years beginning from the date of sale to the end user. We will rectify all faults arising from defective materials or manufacturing. The guarantee covers repair or replacement of the defective parts, subject to our approval. The guarantee does not apply to damage to parts which are subject to wear and tear nor damage or defects caused by improper use or incorrect maintenance. The guarantee only applies if the purchase receipt is sent to the dealer together with the appliance. This guarantee does not affect your statutory rights.

SERVICE

This product has been produced with great care. We assume that you have no problems or questions. If this is not the case or there are some questions from your side, please contact us on the telephone-, faxnumber or e-mail adress below. When you contact us, please send us information about yourself, place and date of purchasing of the product.

ES

INSTRUCCIONES DE SEGURIDAD Y MONTAJE

Observe las siguientes instrucciones de seguridad y montaje y guarde las instrucciones de uso.

INTRODUCCIÓN

El presente producto cumple todas las normas, tanto europeas como nacionales, relativas a la seguridad eléctrica requerida (Directriz de Baja Tensión, 73/23/EEG) y Compatibilidad Electromagnética (EMC, 89/336/EEG)

Procure que en todo momento esté insertada una bombilla del tipo correcto y evite sobrecarga la máxima potencia de la lámpara. (observe el símbolo de bombilla en "máx.... W" en la etiqueta de la lámpara o en la lámpara misma).

El número de lámparas conectadas no debe sobrepasar la capacidad de salida del transformador. En caso de sobrecarga, se fundirá el fusible y su transformador sufrirá un daño irreparable. No debe abrirse el transformador. Si el transformador suministrado cuenta con 2 salidas, conecte un máximo de 75 vatios por salida.

Este transformador es para conexión a la red fija (230Volt-50Hz) y es apto para exteriores (IP44).



Si el cableado externo fijo del transformador o de la lámpara está dañado, el mismo deberá ser cambiado exclusivamente por el fabricante, su agente de servicio u otra persona cualificada. Esta medida es necesaria para prevenir situaciones de peligro.

El producto no debe modificarse o transformarse. Toda modificación anula la certificación y puede afectar la seguridad del producto.



Cualquier uso que difiera de los anteriormente enumerados puede dañar el producto, con el consecuente riesgo de cortocircuito, incendio o descarga eléctrica. Observe en todo momento las características técnicas enumeradas anteriormente.



Reservado el derecho de modificaciones técnicas

INSTRUCCIONES DE SEGURIDAD

- El sistema de iluminación jamás deberá conectarse mientras todavía se encuentre en el embalaje. Primero extráigalo del embalaje y luego siga las instrucciones.
- El enchufe del transformador deberá insertarse en el tomacorriente solamente hasta que el juego completo haya sido instalado. Además, todas las lámparas deberán estar montadas en sus respectivos casquillos.
- Jamás corte o recorte el cable mientras el enchufe se encuentre insertado. De lo contrario, se podría dañar el transformador irreparablemente.
- La clase de seguridad del transformador es . El cable de alimentación cuenta con doble aislamiento y no debe conectarse a un cable de tierra.
- La clase de protección de las lámparas es . Las lámparas sólo deben conectarse a una tensión de seguridad de un máximo de 12 voltios.
- La distancia hasta las superficies iluminadas debe ser de un mínimo de 0,5 m.

Observe las siguientes instrucciones para prevenir incendios y lesiones oculares.

- Jamás mire directamente el haz de luz
- No emplee las lámparas en lugares en los que puedan encontrarse almacenados gases, vapores o sustancias inflamables.
- Las lámparas identificadas con  son aptas para el montaje a materiales normalmente inflamables. ¡Atención! En caso de faltar el signo , la lámpara no debe montarse a materiales normalmente inflamables. En este caso, la resistencia a la temperatura de la superficie de montaje deberá ser de un mínimo de 90°C.
- Monte las lámparas a una distancia segura de los materiales fácilmente inflamables.

- Jamás cubra la lámpara con materiales que conserven el calor.
-  →  Si el vidrio protector se rompe, el mismo deberá cambiarse antes de continuar utilizando la lámpara.

MONTAJE DE LAS LÁMPARAS EN EL JARDÍN.

- Tienda el cable en su jardín o a lo largo del sendero, de forma que le permita conectar holgadamente las lámparas al cable y que el enchufe del cable principal alcance el transformador.
- Si desea prolongar el cable suministrado, lea el apartado correspondiente, más adelante en estas instrucciones de uso.
- Coloque las lámparas en el lugar deseado. Si las lámparas están provistas de un orificio de desagüe para el agua, el orificio debe estar dirigido hacia abajo.
- Si desea atornillar las lámparas al lugar deseado, utilice materiales de fijación anticorrosivos.

PAGE 1-2**CONEXIÓN DEL CABLE PRINCIPAL Y EL TRANSFORMADOR**

- Introduzca el cable principal en el conector (o en uno de los conectores) de salida del transformador. **(TF0401 + TF0403)**
- Enrosque la junta redonda. **(TF0405)**
- Inserte el enchufe del transformador en el tomacorriente.

Así se encenderán las lámparas. Si este no es el caso, revise lo siguiente en las lámparas que no se encienden.

- Revise si la lámpara está correctamente conectada al cable principal (revise las conexiones).
- Revise las bombillas incandescentes o halógenas y cámbielas si es necesario.
- Si no enciende una sola lámpara, revise el transformador y sométalo a una prueba de corriente continua.

MONTAJE Y CAMBIO DE BOMBILLAS INCANDESCENTES Y HALÓGENAS

- Antes de cambiar las bombillas, retire el enchufe del tomacorriente.
- Las lámparas estarán calientes si han estado encendidas. Para prevenir quemaduras, deje enfriar las lámparas por unos 5 minutos antes de proceder a cambiar las bombillas.
- Retire las lámparas en el orden inverso al del montaje de las lámparas, o bien siguiendo las siguientes fotografías de instrucción.
- No tome las bombillas halógenas con los dedos, sino que use un paño limpio, ya que la grasa cutánea puede dañar las bombillas.
- Reemplace las bombillas con bombillas de idénticas características técnicas y vuelva a armar las lámparas. Antes del montaje, cuide de que todos los componentes se encuentren limpios y secos.
- A continuación se puede reconectar la corriente.

CONDICIONES DE GARANTÍA

Asumimos la garantía del estado correcto y funcionamiento sin fallos de este aparato. El plazo de garantía es de 3 años a partir de la fecha de compra. Nos haremos cargo de la reparación de todas las averías causadas por defectos de material o de fábrica. El derecho de garantía comprende la reparación o cambio de las piezas defectuosas a nuestra discreción. El derecho de garantía pierde su validez en caso de daños de piezas de desgaste o de fallos originados por manejo o mantenimiento inapropiado. Se tendrá derecho de garantía solamente si se envía el comprobante de venta junto con el aparato al respectivo detallista.

DK

SIKKERHEDS- OG MONTERINGSFORSKRIFTER

Følg disse sikkerheds- og monteringsforskrifter og opbevar brugsanvisningen.

INDLEDNING

Dette produkt opfylder alle EU-bestemmelser og alle nationale bestemmelser vedrørende den krævede elektriske Sikkerhed (Lavspændingsdirektivet) (73/23/EØF) og Elektromagnetisk kompatibilitet (EMC) (89/336/EØF)

Sørg for at det altid er den rigtige type pære, der er sat i, og for at lampens maksimale effekt ikke overskrides. (se pæresymbolet og "maks....W" på etiketten til lampen hhv. på lampen).

Antallet af tilsluttede lamper må ikke overskride transformatorens maksimale udgangskapacitet, ved overbelastning smelter sikringen, og transformatoren får uoprettelige skader. Transformatoren må ikke åbnes. Hvis den medfølgende transformator har 2 udgange, må der maks. tilsluttes 75 watt pr. udgang.

Denne transformator tilsluttes på fastnettet (230Volt-50Hz) og er egnet til udendørs brug (IP44).



Hvis de faste eksterne kabler til transformatoren eller lampen er beskadigede, kan de kun erstattes af fabrikanten, dennes serviceagent eller en anden sagkyndig. Dette er for at undgå farlige situationer.

Produktet må ikke ændres eller ombygges, enhver ændring gør godkendelsesmærket ugyldigt og kan gøre produktet usikkert.





Andre anvendelser end de ovennævnte kan beskadige produktet med risiko for kortslutning, brand eller elektrisk stød. Følg altid de ovennævnte tekniske oplysninger.

Tekniske ændringer forbeholdes!

SIKKERHEDSANVISNINGER

- Belysningen må aldrig tilsluttes i pakningen. Pak den først helt ud og følg anvisningerne.
- Stikket til transformatoren må først sættes i stikkontakten, når hele sættet er installeret. Også alle pærer skal være sat i fatningerne!
- Skær eller klip aldrig i kablet, når stikket er sat i stikkontakten. Dette kan beskadige transformatoren uopretteligt.
- Transformatorens sikkerhedsklasse er . Netledningen er dobbelt isoleret og må ikke tilsluttes en jordledning.
- Beskyttelsesklassen for lamperne er , lamperne må kun tilsluttes ved sikkerhedslavspænding på maks. 12 volt
- Afstanden til belyste flader skal være mindst 0,5 m.

Vær opmærksom på følgende for at undgå brand og øjenskader:

- Se aldrig direkte ind i lysstrålen
- Brug ikke lamperne i rum, hvor der kan være opbevaret brandfarlige gasarter, dampe eller stoffer.
- Lamper der er mærket  er egnede til tilbygning til normalt brandfarlige materialer. OBS! Når  markeringen mangler, må lampen ikke installeres på normalt brændbart materiale! Monteringsoverfladens temperaturbestandighed skal da være mindst 90 °C.
- Installer lamperne i sikker afstand af meget brandfarlige materialer.
- Lamperne må aldrig tildækkes med materialer, der holder på varmen.
-  →  Ituslået beskyttelsesglas skal altid udskiftes, før lampen bruges igen!

MONTERING AF LAMPERNE I HAVEN.

- Læg hovedkablet sådan i din have eller langs gangen, at du har god plads til at tilslutte lamperne til kablet, og sådan at stikket til hovedkablet kan nå hen til transformatoren.
- Hvis du vil forlænge det medfølgende kabel, læs da informationen herom længere omme i brugsanvisningen.
- Anbring lamperne på det ønskede sted. Hvis lamperne er forsynet med et hul til at lede vandet ud igennem, skal dette hul vende nedad.
- Hvis du vil skruer lamperne fast på det sted, du har bestemt, brug da korrosionsfaste fastgøringsmaterialer.

PAGE 1-2**TILSLUTNING AF HOVEDKABELOG TRANSFORMATOR**

- Tryk hovedkablet ind i (ét af) udgangsstik(kene) på transformatoren. **(TF0401 + TF0403)**
- Stram tætningsringen. **(TF0405)**
- Stik stikket til transformatoren i stikkontakten.

Lamperne skal nu lyse, er dette ikke tilfældet, kontroller da følgende hos de lamper, der ikke lyser:

- Kontroller at lampen er rigtigt tilsluttet på hovedkablet (kontroller forbindelser).
- Kontroller pærer og halogenlamper og udskift dem om nødvendigt.
- Hvis ingen af lamperne lyser, skal transformatoren kontrolleres og afprøves.

ANBRINGELSE ELLER UDSKIFTNING AF PÆRER - HALOGENPÆRER

- Træk stikket ud af stikkontakten før du skifter pærerne.
- Hvis lamperne lyser, er de varme. Lad lamperne køle af i cirka 5 minutter, før du udskifter dem, for at undgå forbrændinger.
- Træk nu lamperne fra hinanden i omvendt rækkefølge, som beskrevet under monteringen af lamperne eller vha. nedenstående instruktionsfotos.

- Tag ikke fat i halogenpærerne med fingrene, men med en ren klud, da fedtet på huden kan beskadige pærerne.
- Udskift pærerne med pærer med de samme tekniske specifikationer og sæt lamperne sammen igen. Sørg for at alle dele er rene og tørre, før de monteres.
- Nu kan der igen tændes for strømmen.

GARANTIBESTEMMELSER

Vi påtager os herved garantiforpligtelsen for, at dette apparat er fejlfrit og fungerer. Garantiperioden er 3 år, og den begynder på datoen for købet. Vi reparerer alle forstyrrelser, der skyldes materiale- eller fabrikationsfejl. Garantien ydes i form af reparation eller udskiftning af defekte dele efter vores forgodtbefindende. Garantien omfatter ikke beskadigelser af dele, der er udsat for slidage, og forstyrrelser, der er opstået på grund af forkert behandling eller vedligeholdelse. Garantien ydes kun, når kassebonen sendes til den pågældende detailhandel sammen med apparatet.